

使用手册



■ 特性:

- 可给铅酸蓄电池(加水式, 胶体式和吸附玻璃纤维式)和锂电池(锂铁, 锂锰)充电(备注1)
- 3阶段充电
- 全范围交流输入(高达305VAC)
- 具有主动式PFC功能
- 远程关闭时空载功耗<0.5W
- 效率高达95.5%
- 无风扇设计, 自然风冷
- 铝机壳, 灌导热胶
- 可承受10G振动测试
- -40~+70°C宽工作范围
- 输出电压和电流可通过内部电位器调整
- 保护: 短路/过电压/过温度
- 3色LED负载指示灯
- 可在海拔5000米条件下操作(备注5)
- 6年保固

■ 描述:

HEP-600C系列是一款可提供600W的交变直流电池充电器, 填充硅胶和铝质机壳的设计。它具有高达95.5%的效率, 防水型和远程关闭时低空载功耗小于0.5W。结合艺术设计状态, HEP-600C无风扇设计能够工作在5G高振动状态, 多尘, 潮湿和多油污环境, 其他特征包括可调节输出电压/电流以及-40°C~+70°C宽工作温度范围。

■ 型号编码

HEP - 600C - 12

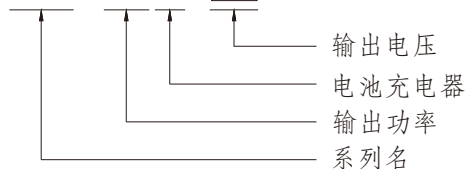

■ 应用:

- 适用于恶劣环境下的电池充电器
- 机器人割草机
- 电子运输车辆
- 游艇, 私人游艇或工作艇
- 网络或系统的安全
- 电信基站
- 带有后备电池的设备或仪器

■ 全球交易品项识别码

MW搜寻: <http://www.meanwell.com.cn/serviceGTIN.aspx>



600W恶劣环境电池充电器

HEP-600C系列

电气规格

型号	HEP-600C-12	HEP-600C-24	HEP-600C-48	
输出	均充电压 V_{boost}	14.4V	28.8V	57.6V
	浮充电压 V_{float}	13.6V	27.2V	54.4V
	电压调整范围	11.5 ~ 15.1V	23 ~ 30.2V	46.1 ~ 60.5V
	电流调整范围	17.5 ~ 35A	10.5 ~ 21A	5.2 ~ 10.5A
	推荐电池容量 (AMP HOURS)(备注3)	135 ~ 400AH	70 ~ 210AH	35 ~ 105AH
	电池型号	开放式&密封式铅酸电池		
输出电流	35A	21A	10.5A	
输入	电压范围	85 ~ 264VAC(工作在277VAC)		120 ~ 370VDC(工作在390VDC)
	频率范围	47 ~ 63Hz		
	功率因素(Typ.)	PF>0.98/115VAC, PF>0.95/230VAC, PF>0.93/277VAC(满载时)		
	效率(Typ.)	93.5%	94.5%	95.5%
	交流电流(Typ.)	7A / 115VAC	3.3A / 230VAC	2.9A / 277VAC
	浪涌电流(Typ.)	冷启动70A(在50% Ipeak下测试twidth=1010μs)/230VAC		
	漏电流	<0.75mA / 277VAC		
保护	过电压	16.5 ~ 20.5V	32.5 ~ 36.5V	68 ~ 73V
	过温度	保护模式:关断输出电压, 重启恢复		
功能	遥控开关	关机: "Hi" >2 ~ 5V或开路 关机: "Low" <0 ~ 0.5V或短路		
	5V待机	5V待机: 5V@0.5A; 容差: ±5%, 纹波: 100mVp-p(最大)		
环境	工作温度	-40 ~ +70°C (请参考"减额曲线")		
	工作湿度	20 ~ 95% RH, 无冷凝		
	储存温度、湿度	-40 ~ +85°C, 10 ~ 95% RH		
	温度系数	±0.05% /°C (0 ~ 60°C)		
	耐振动	10 ~ 500Hz, 10G 10分钟/周期, X、Y、Z轴各72分钟		
安规和 电磁兼容 (备注4)	安全规范	UL62368-1, TUV BS EN/EN62368-1, EAC TP TC 004 认证通过		
	耐压	I/P-O/P: 3.75KVAC I/P-FG: 2KVAC O/P-FG: 1.5KVAC		
	绝缘阻抗	I/P-O/P, I/P-FG, O/P-FG: 100M Ohms / 500VDC / 25°C / 70% RH		
	电磁兼容发射	符合BS EN/EN55032 (CISPR32), class A辐射, class B传导, BS EN/EN61000-3-2,-3, EAC TP TC 020		
电磁兼容抗扰度	符合BS EN/EN61000-4-2,3,4,5,6,8,11, BS EN/EN55024, 轻工业标准, EAC TP TC 020			
其它	MTBF	857.2K hrs min. Telcordia SR-332 (Bellcore); 73.1K hrs min. MIL-HDBK-217F (25°C)		
	尺寸	280*144*48.5mm (L*W*H)		
	包装	3.9Kg; 4pcs/16Kg/0.9CUFT		
备注	<p>1. 充电器规格可能需依电池规格而修订, 请与电池供货商和明纬接洽细节。</p> <p>2. 如未特别说明, 所有规格参数均在输入为230VAC、额定负载、25°C环境温度下进行量测。</p> <p>3. 这是明纬建议的范围, 关于最大电流限制, 请洽询您的电池制造商。</p> <p>4. 电源应视为系统内元件的一部分, 所有的EMC测试都将测试样品安装在一个厚度1mm, 长360mm*宽360mm的金属铁板上测试。 电源需结合终端设备进行电磁兼容相关确认。有关EMC测试操作指导, 请参阅“组件电源供应器的EMI测试”。 (在明纬网站https://www.meanwell.com/Upload/PDF/EMI_statement_cn.pdf)</p> <p>5. 当操作海拔高于2000米(6500ft)时, 无风扇机型操作环境温度需调降3.5°C/1000米, 有风扇机型操作环境温度需调降5°C/1000米。</p> <p>※ 产品免责声明: 详情请参阅http://www.meanwell.com.cn/serviceDisclaimer.aspx</p>			

■ 方框图

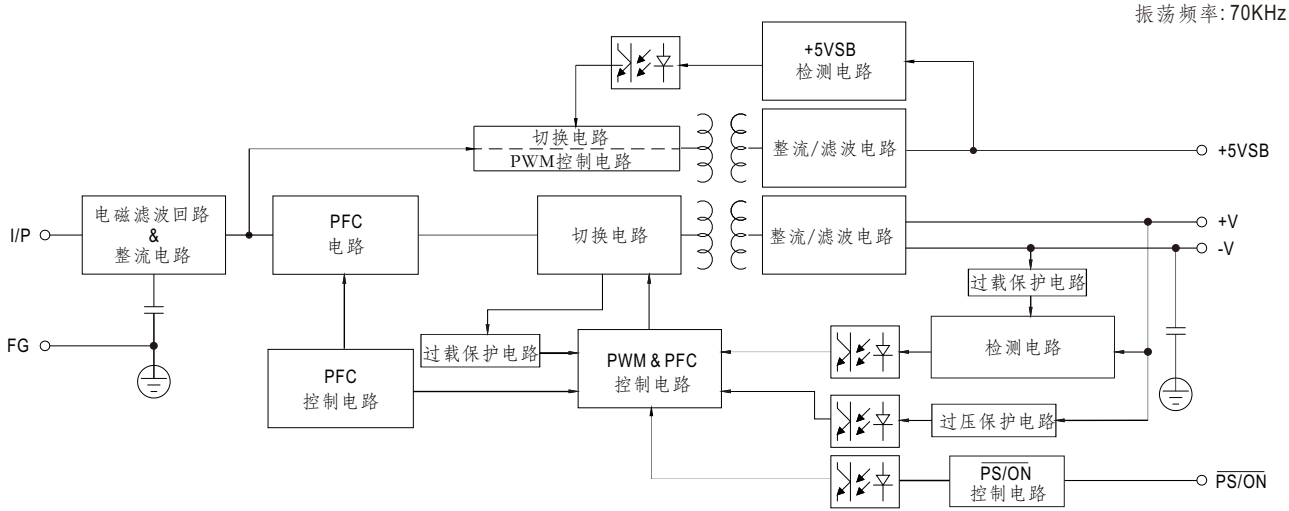

■ 充电曲线

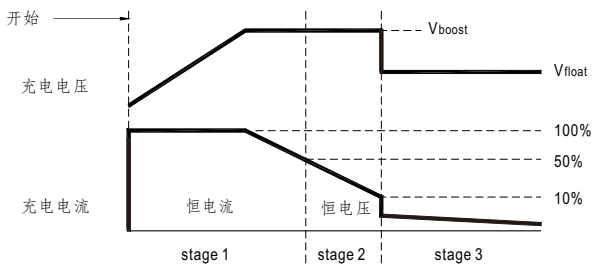

出厂设置值:

State	HEP-600C-12	HEP-600C-24	HEP-600C-48
Constant Current	35A	21A	10.5A
V_{boost}	14.4V	28.8V	57.6V
V_{float}	13.6V	27.2V	54.4V

LED负载指示灯颜色 红 黄 绿

■ 减额曲线

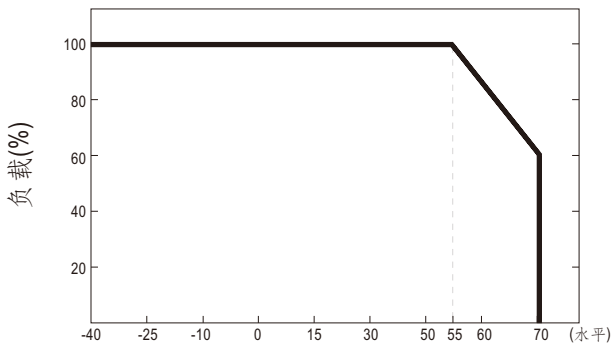

■ 静态特性曲线

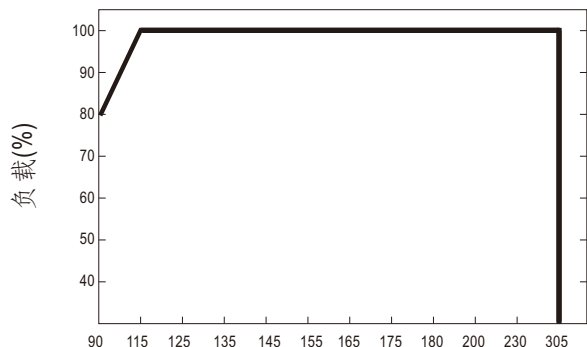

■ 机构尺寸

机壳型号:228A 单位:mm 公差:±1

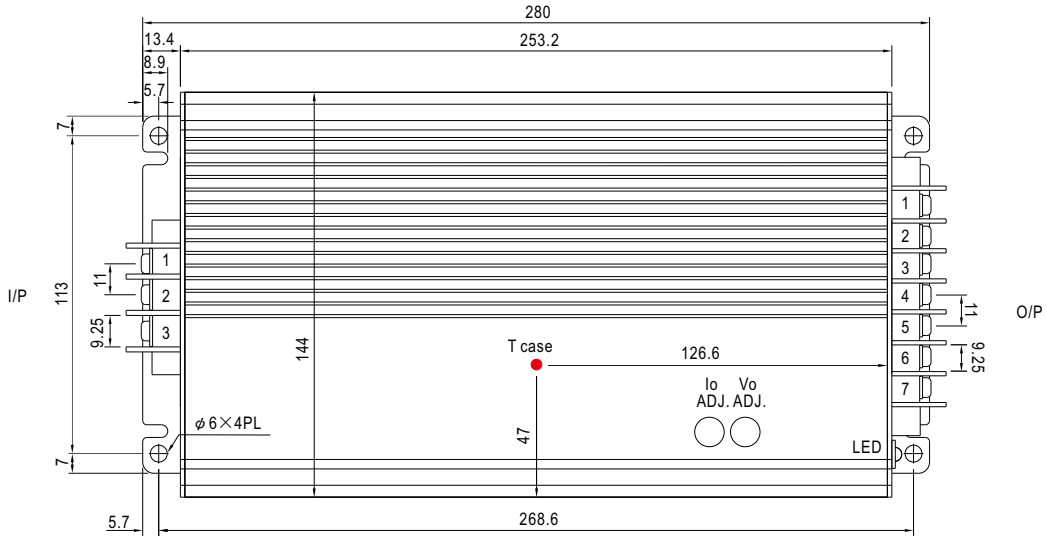

※ T case:机壳最高温度

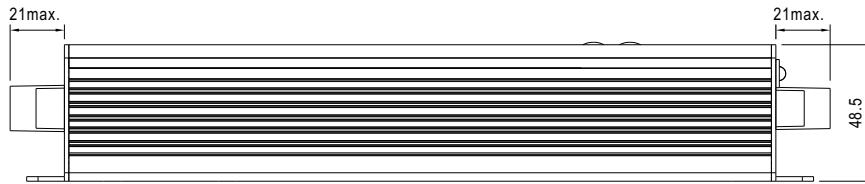

※ 输出电压和恒电流值可以通过内部电位器来调整(移除机壳上的橡胶塞即可调整)

Ac输入端子脚位定义

引脚编号	引脚功能
1	FG (地)
2	AC/L
3	AC/N

Dc输出端子脚位定义

引脚编号	引脚功能	引脚编号	引脚功能
1	RC+	4,5	-V
2	RC- & GND	6,7	+V
3	+5V _{SB}		